

# CATALOGUE

## *Spécifications Techniques des Coins Repas*

Composition sur Mesure et Sélection des différents éléments



**MOVIKA**

# TABLES

Les tables sont fabriquées en LTD et les champs en ABS.  
La table Milano et plaqué et les pieds sont en Hêtre massif.

Praha – Les dimensions du plateau peuvent être modifiés sur mesure

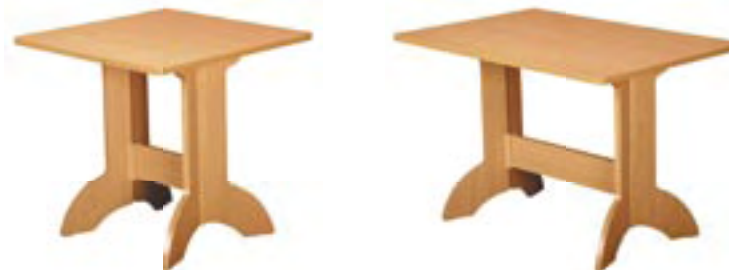

<b>Code</b>	<b>1139</b>	Hauteur	75 cm
Longueur	De 60 à 120 cm (par 10 cm)	Carton	
Largeur	60 a 70 cm	Volume et Poids	selon dimensions

Milano – 100 × 130 (170) cm



<b>Code</b>	<b>1080</b>	Hauteur	74 cm
Long	130 (170) cm	Carton	
Large	100 cm	Volume	0,19+0,124 m <sup>3</sup>
		Poids	37+8 kg

# DECORS



## Tables – Rondes fixes

Kiel – Ø 80 cm



<b>Code</b>	<b>1108</b>	Carton	
Ø Diam.	80 cm	Volume	0,081 m <sup>3</sup>
Hauteur	75 cm	Poids	15 kg

Boston – Ø 100 cm



<b>Code</b>	<b>1012</b>	Carton	
Ø Diam.	100 cm	Volume	0,087 m <sup>3</sup>
Hauteur	75 cm	Poids	23 kg

## Tables – Rondes avec rallonge

New York – Ø 100 (140) cm



<b>Code</b>	<b>1011</b>	Carton	
Ø Diam.	100 (140) cm	Volume	0,160 m <sup>3</sup>
Hauteur	75 cm	Poids	36 kg

Krems – Ø 100 (140) cm



<b>Code</b>	<b>1104</b>	Carton	
Ø Diam.	100 (140) cm	Volume	0,171 m <sup>3</sup>
Hauteur	75 cm	Poids	38 kg

# TABLES

tables – avec extension

Berlín – 70 × 110 (170) cm

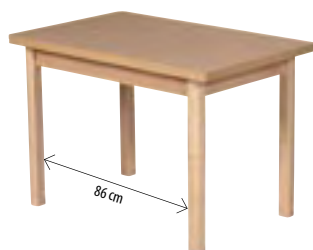

N° table	1106	Hauteur	75 cm
N° pieds	1001	Carton	
Longueur	110 (170) cm	Volume	0,131 m <sup>3</sup>
Largeur	70 cm	Poids	29 kg

Barcelona – 80 × 120 (180) cm



N° table	1133	Hauteur	75 cm
N° pieds	1003	Carton	
Longueur	120 cm	Volume	0,160 m <sup>3</sup>
Largeur	80 cm	Poids	34 kg

Mainau – 70 × 110 (170) cm



N° table	1107	Hauteur	75 cm
N° pieds	1002	Carton	
Longueur	110 (170) cm	Volume	0,129 m <sup>3</sup>
Largeur	70 cm	Poids	29 kg

Toledo – 70 × 110 (170) cm



N° table	1127	Hauteur	74 cm
Longueur	110 (170) cm	Carton	
Largeur	70 cm	Volume	0,129 m <sup>3</sup>
		Poids	33 kg

## DECORS

Blanc



Érable



Hêtre



Aulne



Rustique



Cerisier

Table – avec extension

Halle – 70 × 70 (120) cm



N° table	1105	Hauteur	75 cm
N° pieds	1001	Carton	
Longueur	70 (120) cm	Volume	0,090 m <sup>3</sup>
Largeur	70 cm	Poids	21 kg

Table – simple

Vigo – 60 × 90 cm

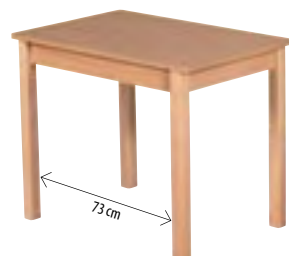

N° table	1132	Hauteur	74 cm
N° pieds	1001	Carton	
Longueur	90 cm	Volume	0,093 m <sup>3</sup>
Largeur	60 cm	Poids	17 kg

Madrid – 70 × 110 cm

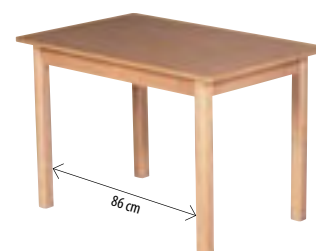

N° table	1112	Hauteur	74 cm
N° pieds	1001	Carton	
Longueur	110 cm	Volume	0,129 m <sup>3</sup>
Largeur	70 cm	Poids	20 kg

## PIEDS

Les différents types de pieds peuvent combinés avec les tables presentes sur cette page sauf la table Toledo.

Code 1001



Avec décor  
MDF

Code 1002



chromé

Code 1003



massif  
Hêtre

Code 1004



Avec décor  
Pieds acier

# TABLE

Exemple d'une table avec disposition en "U"

Exemple de calcul avec une banquette de 110 cm:  
Longueur banquette - 50 mm = 1100 - 50 = 1050

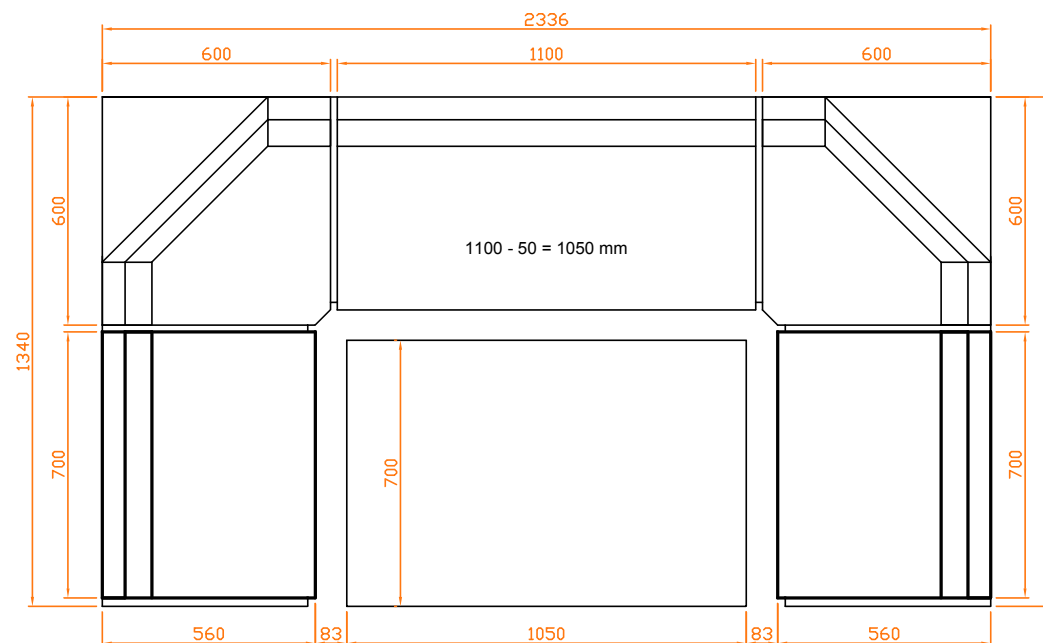
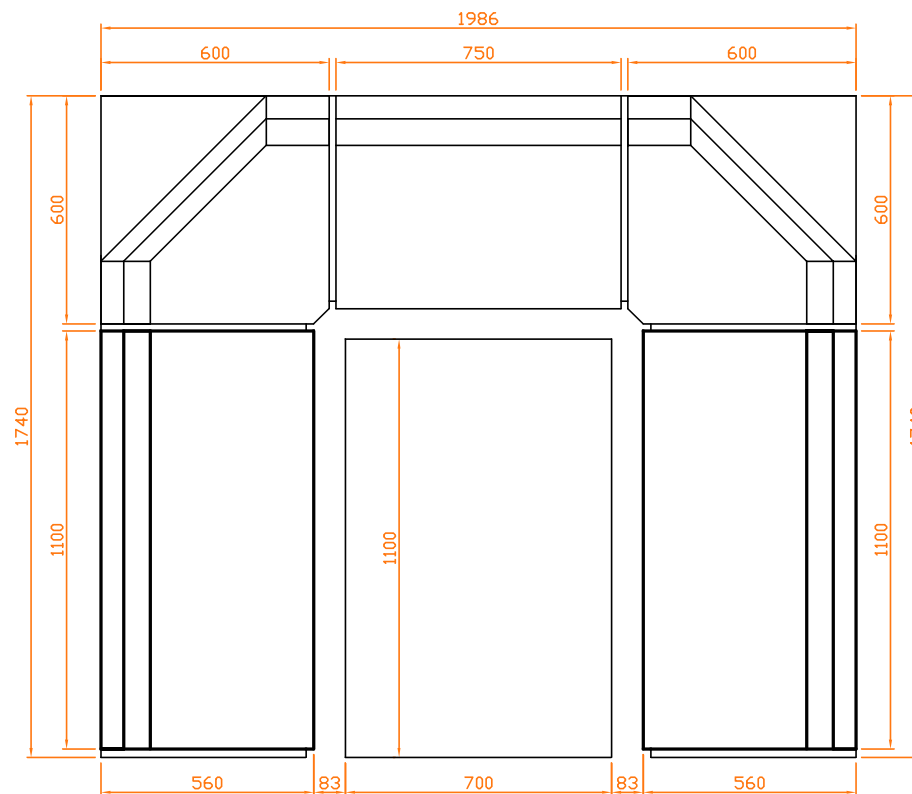

# CHAISES

Les chaises sont fabriquées en Hêtre Massif. Selon votre choix de décors, le bois est teinté et laqué.

Les chaises et tables peuvent être associées à tous les coins repas disponibles sur ce catalogue.

Nous déconseillons l'ensemble tissus avec rayures pour l'assise et le dossier afin d'éviter les défauts d'alignements.

Valencia



<b>Code</b>	<b>6615</b>
Hauteur	93,5 cm
Hauteur assise	46,5 cm
Profondeur	40 cm
Largeur assise	45 cm
Carton 2 x	☞
Volume	0,306 m <sup>3</sup>
Poids	18 kg

Mainau



<b>Code</b>	<b>6626</b>
Hauteur	98 cm
Hauteur assise	48 cm
Profondeur	40 cm
Largeur assise	46 cm
Carton 2 x	☞
Volume	0,296 m <sup>3</sup>
Poids	18 kg

London



<b>Code</b>	<b>6627</b>
Hauteur	98 cm
Hauteur assise	48 cm
Profondeur	40 cm
Largeur assise	46 cm
Carton 2 x	☞
Volume	0,296 m <sup>3</sup>
Poids	16 kg

Sava



<b>Code</b>	<b>6632</b>
Hauteur	96 cm
Hauteur assise	46,5 cm
Profondeur	40,5 cm
Largeur assise	45,5 cm
Carton 2 x	☞
Volume	0,306 m <sup>3</sup>
Poids	18 kg

# DECORS



Kolín



<b>Code</b>	<b>6633</b>
Hauteur	93 cm
Hauteur assise	48 cm
Profondeur	41 cm
Largeur assise	48 cm
Carton 2 x	☞
Volume	0,306 m <sup>3</sup>
Poids	16 kg

Kiel



<b>Code</b>	<b>6639</b>
Hauteur	82 cm
Hauteur assise	47 cm
Profondeur	41 cm
Largeur assise	41 cm
Carton 2 x	☞
Volume	0,247 m <sup>3</sup>
Poids	16 kg

871



<b>Code</b>	<b>6643</b>
Hauteur	93 cm
Hauteur assise	48 cm
Profondeur	41 cm
Largeur assise	47 cm
Carton 2 x	☞
Volume	0,306 m <sup>3</sup>
Poids	13 kg

Debora



<b>Code</b>	<b>6645</b>
Hauteur	99 cm
Hauteur assise	48 cm
Profondeur	40,5 cm
Largeur assise	46 cm
Carton 2 x	☞
Volume	0,296 m <sup>3</sup>
Poids	18 kg

Vous avez le choix de plus de 50 types de tissus différents.

# COTÉS EXTERIEURS

Les côtés des banquettes sont fabriqués en LTD et possèdent différents motifs selon les modèles ci-dessous. Attention il ne faut pas oublier de rajouter dans les dimensions des banquettes le côté extérieur et intérieur. Exemple pour une banquette B4 Sevilla de 80cm il faut rajouter 3.6+1.8cm = 85.4 cm

B1 Berlin



<b>Code</b>	<b>2511</b>	Carton	
Epaisseur	2,2 cm	Volume	0,034 m <sup>3</sup>
Profondeur	54,5 cm	Poids	8 kg
Hauteur	83,5 cm		

B2 Madrid



<b>Code</b>	<b>2512</b>	Carton	
Epaisseur	4,6 cm	Volume	0,059 m <sup>3</sup>
Profondeur	56 cm	Poids	10 kg
Hauteur	83 cm		

B3 Baden



<b>Code</b>	<b>2513</b>	Carton	
Epaisseur	6,3 cm	Volume	0,059 m <sup>3</sup>
Profondeur	56 cm	Poids	10,5 kg
Hauteur	83,5 cm		

B4 Sevilla



<b>Code</b>	<b>2514</b>	Carton	
Epaisseur	3,6 cm	Volume	0,059 m <sup>3</sup>
Profondeur	55 cm	Poids	9 kg
Hauteur	83,5 cm		

B5 Dortmund



<b>Code</b>	<b>2515</b>	Carton	
Epaisseur	5 cm	Volume	0,059 m <sup>3</sup>
Profondeur	54,5 cm	Poids	8 kg
Hauteur	83 cm		

B6 Flexi 1



<b>Code</b>	<b>2516</b>	Carton	
Epaisseur	5,7 cm	Volume	0,059 m <sup>3</sup>
Profondeur	54 cm	Poids	8 kg
Hauteur	83,5 cm		

B7 Orient



<b>Code</b>	<b>2517</b>	Carton	
Epaisseur	4 cm	Volume	0,059 m <sup>3</sup>
Profondeur	54,5 cm	Poids	9 kg
Hauteur	84 cm		

## DECORS

Blanc	Érable	Hêtre
Aulne	Rustique	Cerisier

Vous avez le choix de plus de 50 types de tissus différents

# COTÉS EXTERIEURS

B8 Ibiza



<b>Code</b>	<b>2518</b>	Carton	
Epaisseur	5 cm	Volume	0,073 m <sup>3</sup>
Profondeur	56 cm	Poids	10 kg
Hauteur	83,5 cm		

B9 Innsbruck



<b>Code</b>	<b>2519</b>	Carton	
Epaisseur	6,3 cm	Volume	0,073 m <sup>3</sup>
Profondeur	55 cm	Poids	11 kg
Hauteur	84 cm		

B10 Modern



<b>Code</b>	<b>2520</b>	Carton	
Epaisseur	4,5 cm	Volume	0,059 m <sup>3</sup>
Profondeur	58 cm	Poids	8 kg
Hauteur	83 cm		

B11 Kiel



<b>Code</b>	<b>2626</b>	Carton	
Epaisseur	3,3 cm	Volume	0,048 m <sup>3</sup>
Profondeur	55 cm	Poids	9,5 kg
Hauteur	82,5 cm		

B12 Mainau



<b>Code</b>	<b>2627</b>	Carton	
Epaisseur	5,5 cm	Volume	0,072 m <sup>3</sup>
Profondeur	55 cm	Poids	8 kg
Hauteur	83 cm		

B13 Carola



<b>Code</b>	<b>2628</b>	Carton	
Epaisseur	4,5 cm	Volume	0,059 m <sup>3</sup>
Profondeur	55 cm	Poids	10 kg
Hauteur	83 cm		

Côtés intérieurs

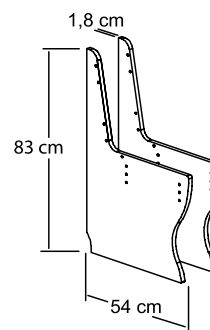

<b>Code 1 x</b>	<b>2521</b>	Hauteur	83 cm
<b>Code 2 x</b>	<b>2522</b>	Carton	
Epaisseur	1,8 cm	Volume	0,027 m <sup>3</sup>
Profondeur	54 cm	Poids	7 kg

## DECORS



Vous avez le choix de plus de 50 types de tissus différents.

# BANQUETTES

Nous vous proposons des banquettes de 40 à 100 cm échelonné de 5 cm ainsi qu'une banquette de 110 cm. Vous pouvez composer à partir de ces différentes références votre coin repas à vos dimensions.

Nous déconseillons l'ensemble tissus avec rayures pour l'assise et le dossier afin d'éviter les défauts d'alignements.

110 cm

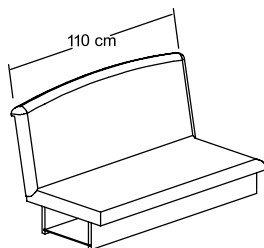

Code A	2618	Poids type A	22 kg
Code B	2619	Poids type B	21 kg
Code C	2620	Poids type C	22 kg
Code D	2621	Poids type D	22 kg
Carton		Volume	0,094 m <sup>3</sup>

100 cm

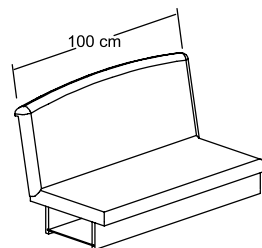

Code A	2536	Poids type A	19 kg
Code B	2550	Poids type B	18 kg
Code C	2602	Poids type C	19 kg
Code D	2617	Poids type D	19 kg
Carton		Volume	0,086 m <sup>3</sup>

95 cm

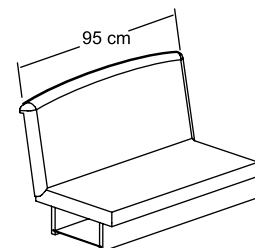

Code A	2535	Poids type A	17,5 kg
Code B	2549	Poids type B	16,8 kg
Code C	2601	Poids type C	17,5 kg
Code D	2616	Poids type D	17,5 kg
Carton		Volume	0,086 m <sup>3</sup>

90 cm

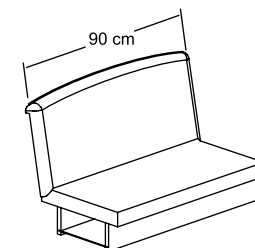

Code A	2534	Poids type A	16 kg
Code B	2548	Poids type B	15,5 kg
Code C	2600	Poids type C	16 kg
Code D	2615	Poids type D	16 kg
Carton		Volume	0,079 m <sup>3</sup>

85 cm

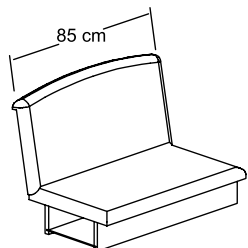

Code A	2533	Poids type A	15,3 kg
Code B	2547	Poids type B	14,8 kg
Code C	2599	Poids type C	15,3 kg
Code D	2614	Poids type D	15,3 kg
Carton		Volume	0,079 m <sup>3</sup>

80 cm

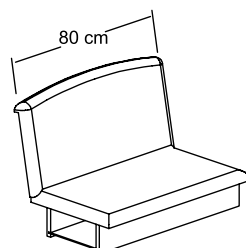

Code A	2532	Poids type A	14,5 kg
Code B	2546	Poids type B	14 kg
Code C	2598	Poids type C	14,5 kg
Code D	2613	Poids type D	14,5 kg
Carton		Volume	0,071 m <sup>3</sup>

75 cm

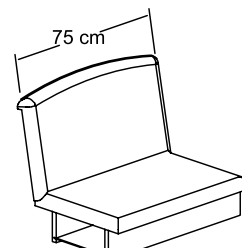

Code A	2531	Poids type A	13,5 kg
Code B	2545	Poids type B	13 kg
Code C	2597	Poids type C	13,5 kg
Code D	2612	Poids type D	13,5 kg
Carton		Volume	0,071 m <sup>3</sup>

70 cm

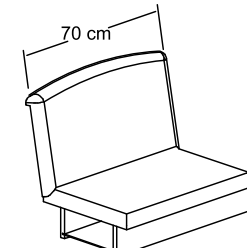

Code A	2530	Poids type A	12,5 kg
Code B	2544	Poids type B	12 kg
Code C	2596	Poids type C	12,5 kg
Code D	2611	Poids type D	12,5 kg
Carton		Volume	0,064 m <sup>3</sup>

65 cm

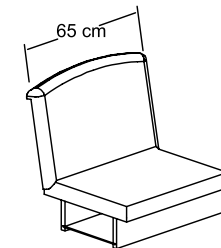

Code A	2529	Poids type A	12 kg
Code B	2543	Poids type B	11,5 kg
Code C	2595	Poids type C	12 kg
Code D	2610	Poids type D	12 kg
Carton		Volume	0,064 m <sup>3</sup>

60 cm

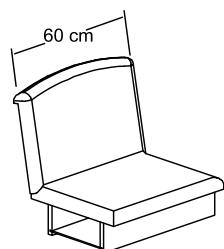

Code A	2528	Poids type A	11,5 kg
Code B	2542	Poids type B	11 kg
Code C	2594	Poids type C	11,5 kg
Code D	2609	Poids type D	11,5 kg
Carton		Volume	0,056 m <sup>3</sup>

55 cm

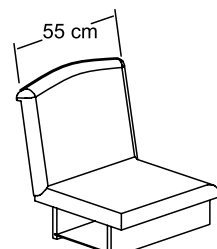

Code A	2527	Poids type A	10,5 kg
Code B	2541	Poids type B	10 kg
Code C	2593	Poids type C	10,5 kg
Code D	2608	Poids type D	10,5 kg
Carton		Volume	0,056 m <sup>3</sup>

50 cm

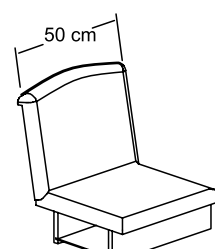

Code A	2526	Poids type A	9,5 kg
Code B	2540	Poids type B	9 kg
Code C	2592	Poids type C	9,5 kg
Code D	2607	Poids type D	9,5 kg
Carton		Volume	0,048 m <sup>3</sup>

45 cm

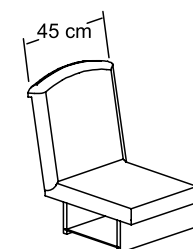

Code A	2525	Poids type A	8,8 kg
Code B	2539	Poids type B	8,3 kg
Code C	2591	Poids type C	8,8 kg
Code D	2606	Poids type D	8,8 kg
Carton		Volume	0,048 m <sup>3</sup>

40 cm

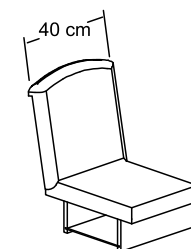

Code A	2524	Poids type A	8 kg
Code B	2538	Poids type B	7,5 kg
Code C	2590	Poids type C	8 kg
Code D	2605	Poids type D	8 kg
Carton		Volume	0,041 m <sup>3</sup>

# ANGLE DE BANQUETTE

Vous avez la possibilité de choisir l'angle de votre banquette à 90°. 3 types sont disponibles. Angle arrondi, Angle avec biais et angle avec étagère en bois. Le type de couture devra être choisi afin de correspondre aux coutures des banquettes.

Angle arrondi – type de couture A



<b>Code</b>	<b>2585</b>	Volume	0,12 m <sup>3</sup>
Dimensions	60 × 60 cm	Poids	11 kg

Angle biais – type de couture A



<b>Code</b>	<b>2523</b>	Volume	0,073 m <sup>3</sup>
Dimensions	60 × 60 cm	Poids	11 kg

Angle avec étagère en bois



<b>Code</b>	<b>2587</b>	Volume	0,4 m <sup>3</sup>
Dimensions	60 × 60 cm	Poids	12 kg

Angle arrondi – type de couture B



<b>Code</b>	<b>586</b>	Volume	0,12 m <sup>3</sup>
Dimensions	60 × 60 cm	Poids	11 kg

Angle biais – type de couture B



<b>kod</b>	<b>2537 cm</b>	Volume	0,073 m <sup>3</sup>
Dimensions	60 × 60 cm	Poids	11 kg

## DECORS

blanc	Érable	Hêtre
Aulne	Rustique	Cerisier

Vous avez le choix de plus de 50 types de tissus différents

## TYPE DE COUTURE

Nous vous proposons de choisir vous même le type de couture pour votre banquette. Vous avez 4 types (A,B,C,D) disponibles ci-dessous. Tous les dossiers ont une mousse de polyurethane de 40mm d'épaisseur. Hauteur du dossier type B de 84 cm, type A, C, D de 87 cm.

Couture type A



Couture type B



Couture type C



Couture type D



# BANQUETTE EXTENSIBLE

La banquette est de 100 cm et la partie à rallonge et de 60 cm. La rallonge s'adapte seulement pour l'ensemble avec les côtés Baden (B3) et Orient (B7).

Avec la banquette à rallonge vous devez commander 1 seule fois le côté intérieur (2630) et 1x côté intérieur (2521) ainsi que les dimensions et le type de couture des éléments fixes.

## Ralonge 60cm



Dimensions	100 (160) cm	Couture type A	2631	Côté intérieur 1 x	2630
3x Côtés Baden	2558	Couture type B	2623	Côté intérieur 1 x	2521
3x Côtés Orient	6622	Couture type C	2624		
Partie principale	2559	Couture type D	2625		

## DECORS



Vous avez le choix de plus de 50 types de tissus différents

Exemple avec banquette seule + rallonge

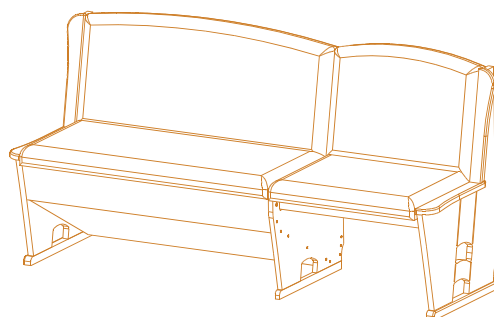

Exemple avec banquette + angle et retour à 90°

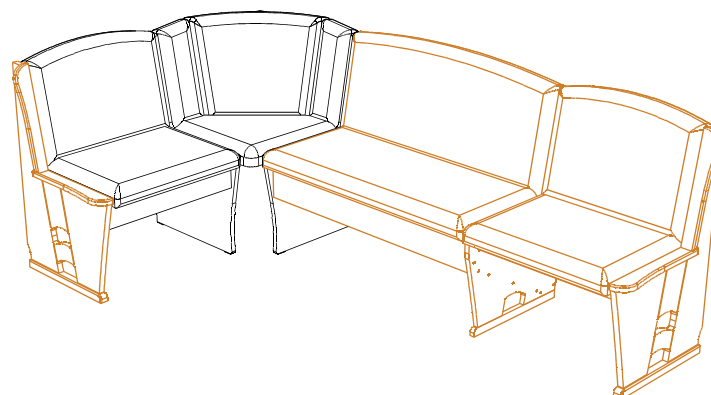

# PANIERES DE RANGEMENTS

Nous vous proposons des paniers de rangement en osier très pratiques pour votre banquette.  
Largeurs disponibles de 39, 49, 59 et 69 cm  
Vous pouvez choisir le même coloris que le décors de votre banquette et vous pouvez enlever le fond de la banquette afin de bénéficier de plus de hauteur de rangement. (voir détail ci-dessous)

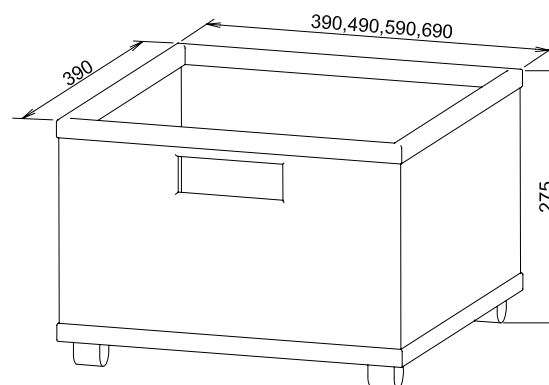

## Paniers en osier



Largeur panier 39 cm	7100	Profondeur	39 cm
Largeur panier 49 cm	7101	Hauteur	27,5 cm
Largeur panier 59 cm	7102		
Largeur panier 69 cm	7103		

# COIN REPAS ARRONDI

Ne peut pas être réalisé sur mesure. Vous pouvez toutefois inverser les dimensions Largeur et Longueur. Il n'y a pas de coffre de rangements

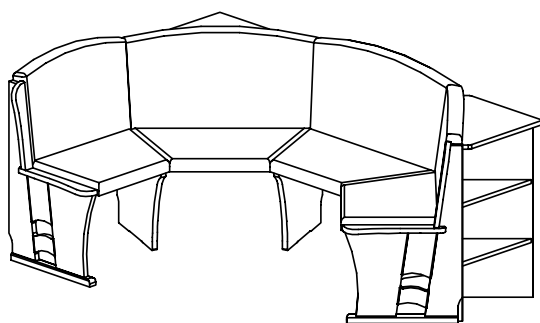

## Boston

<b>Code</b>	<b>3302</b>	Emballage caissons	☺
Longueur	192 cm	Volume	0,088 m <sup>3</sup>
Largeur	130 cm	Poids	28,5 kg
Profondeur	52 cm	Emballage dossiers	☺
Hauteur	85 cm	Volume	0,198 m <sup>3</sup>
Hauteur assise	46 cm	Poids	30 kg
Profondeur assise	41 cm		

## Krems

<b>Code</b>	<b>3471</b>	Emballage caissons	☺
Longueur	190 cm	Volume	0,109 m <sup>3</sup>
Largeur	128 cm	Poids	36,5 kg
Profondeur	58 cm	Emballage dossiers	☺
Hauteur	84 cm	Volume	0,209 m <sup>3</sup>
Hauteur assise	46 cm	Poids	31 kg
Profondeur assise	43 cm		

## DECORS



Vous avez le choix de plus de 50 types de tissus différents

## Aruba

<b>Code</b>	<b>3451</b>	Emballage caissons	☺
Longueur	190 cm	Volume	0,109 m <sup>3</sup>
Largeur	130 cm	Poids	34 kg
Profondeur	58 cm	Emballage dossiers	☺
Hauteur	84 cm	objem	0,209 m <sup>3</sup>
Hauteur assise	46 cm	Poids	31 kg
Profondeur assise	36 cm		

## Rotterdam

<b>Code</b>	<b>3472</b>	Emballage caissons	☺
Longueur	193 cm	Volume	0,092 m <sup>3</sup>
Largeur	135 cm	Poids	38 kg
Profondeur	58 cm	Emballage dossiers	☺
Hauteur	85 cm	Volume	0,240 m <sup>3</sup>
Hauteur assise	46 cm	Poids	25 kg
Profondeur assise	35 cm		

## Flexi 2

<b>Code</b>	<b>3453</b>	Emballage caissons	☺
Longueur	194 cm	Volume	0,113 m <sup>3</sup>
Largeur	132 cm	Poids	28,5 kg
Profondeur	56 cm	Emballage dossiers	☺
Hauteur	85 cm	Volume	0,198 m <sup>3</sup>
Hauteur assise	46 cm	Poids	32 kg
Profondeur assise	42 cm		

Type de couture disponible A – code 3453 et B – code 3553.

# OPTIONS

Tabourets d'appoints pouvant être rangés dans les coffres de rangements des banquettes de 100 cm.  
Etagère en option pour les coins repas.

## Tabourets

Monté



Démonté



Hauteur d'assise	46 cm	Hauteur d'assise	34 cm
Code 1 x	446	Code 3 x	447
Carton 1 x		Carton 3 x	
Volume	0,020 m <sup>3</sup>	Volume	0,051 m <sup>3</sup>
Poids	5 kg	Poids	14 kg

## Etagère ZP1



Code	804	Carton	
Longueur	123 cm	Volume	0,0174 m <sup>3</sup>
Hauteur	49 cm	Poids	6 kg
Profondeur	18 cm		

# DECORS



Blanc



Érable



Hêtre



Aulne



Rustique



Cerisier

Vous avez le choix de plus de 50  
types de tissus différents

# CATALOGUE



**MOVIKA®**